

KT-8PN,8CN型 ストレーナ

NEW

製品記号 KT8PN-M (エポキシ樹脂粉体塗装)
KT8CN-M (ナイロンコーティング)

ストレーナのご概念を一掃する、ストレートタイプのストレーナです。

従来のストレーナのメンテナンス性、施工性、圧力損失等の問題点を一気に解決できます。

錆びにくい構造にし、水・温水に特化したストレート形ストレーナです。

適用圧力2.0MPa対応のエポキシ樹脂粉体塗装品、ナイロンコーティング品をラインナップしています。

仕様

種類	エポキシ樹脂粉体塗装		ナイロンコーティング	
型式	KT-8PN型		KT-8CN型	
製品記号	KT8PN-M		KT8CN-M	
呼び径	40~100			
適用流体	水・温水			
流体温度	5~60℃			
一次側適用圧力	2.0MPa以下			
端接続	JIS 20K RFフランジ ^{注1}			
材質	本体・フタ(FCD)、ネット(SUS)			
塗装又はコーティング塗膜	本体・フタ:内外面共エポキシ樹脂粉体塗装0.3mm以上(グレー色)		本体・フタ:内外面共ナイロン11コーティング0.3mm以上(白色)	
網目 ^{注3}	60メッシュ	20, 40, 80, 100メッシュ	60メッシュ	20, 40, 80, 100メッシュ
許容差圧	0.1MPa以下 ^{注3}			
耐圧試験	水圧にて3.0MPa			

注1. JIS 10K, 16K RF-FF, 水道仕切弁フランジ, ASME-JPIクラス150フランジも製作しています。

注2. 網目はメッシュ内張りなしのパンチ穴(打抜板)のみも製作しています。

注3. 差圧が0.1MPaを超えると、ネットが破損する恐れがあります。0.1MPaを超えないようネットを清掃してください。

寸法表

呼び径	L	G	H	A	質量(kg)
40	200	—	83	112	8
50	210	—	90	112	13
65	240	—	102	166	18
80	290	—	117	190	26
100	320	117	131	225	38

フランジ規格 JIS 20K RF

構造図

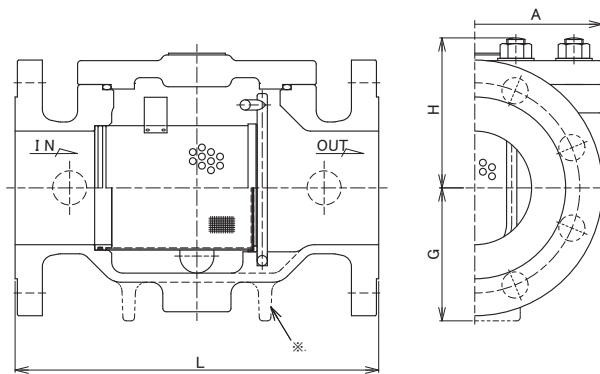

※呼び径100は脚付となります。

取付け・取扱い上の注意

外気との温度差が40℃以上ある場合は、保温してください。

(参考)

- ①国土交通省仕様の場合の網目は、水用においては40メッシュ以上(電磁弁の前には、80メッシュ以上)となっております。
- ②網目の資料は326頁をご覧ください。

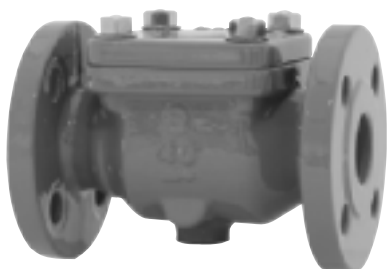

KT-8PN型



KT-8CN型

資料/KT型シリーズ ストレート形ストレーナ

■圧力損失線図(網目:60メッシュ)

適用型式: KT-1, 1A, 1D, 1PN, 1CN型
 KT-2, 2D型
 KT-3, 3A型
 KT-4W, 4H型
 KT-7型
 KT-8PN, 8CN型

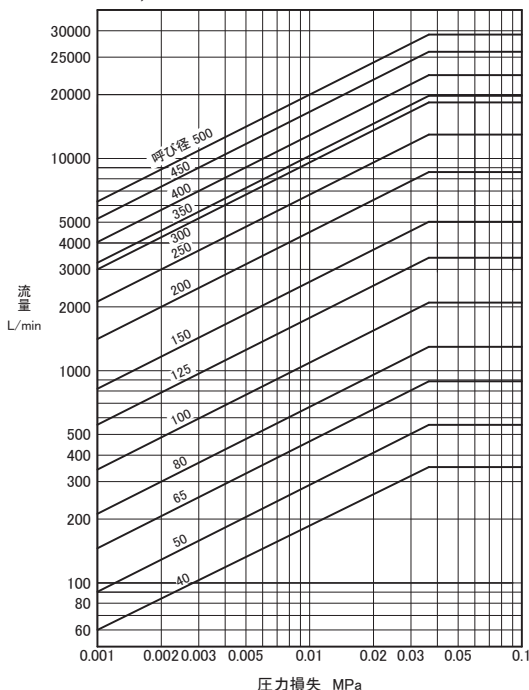

注. 各メッシュの圧力損失は、線図で求めた圧力損失に乗数を乗じて算出してください。

■乗数表

メッシュ数	乗数
20	0.9
40	0.95
80	1.05
100	1.1

■U形、Y形との大きさ比較(呼び径125)

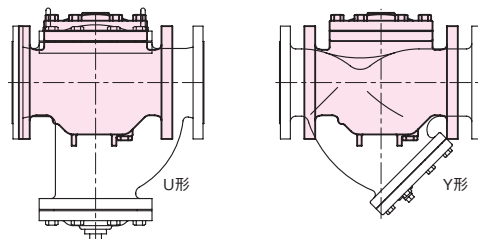

■U形、Y形とのスペース比較(呼び径125)

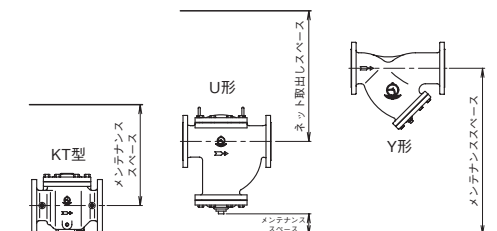

■オプション(別途注文品)

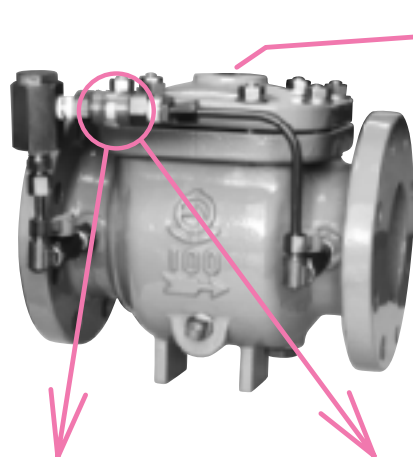

内部点検窓(内部目視点検窓)

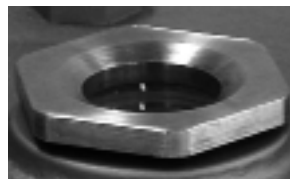

●適用範囲
 適用型式: KT-1, 1D, 1PN, 1CN, 3, 4型
 適用流体: 気体・液体
 流体温度: 77℃以下
 適用圧力: 1.0MPa以下
 呼び径: 50~300

注. 内部点検窓は、流体の汚濁状況が確認できます。

目詰り検知器(現場形回転表示器) ※屋内専用



●適用範囲
 適用型式: KT-1, 1D, 1PN, 1CN, 3, 4, 7型
 適用流体: 気体・液体
 流体温度: 77℃以下(凍結不可)
 適用圧力: 1.0MPa以下
 呼び径: 50~300*1.

目詰り検知器(遠隔形発信器) ※屋内専用



●適用範囲
 適用型式: KT-1, 1D, 1PN, 1CN, 3, 4, 7型
 適用流体: 気体・液体(油用はご相談ください。)
 流体温度: 86℃以下(凍結不可)
 適用圧力: 2.0MPa以下
 呼び径: 50~300*1.

磁気吸着器 (鉄系ゴミ吸着による網目保護)



●適用範囲
 適用型式: KT-1, 1D, 1PN, 1CN, 3, 4, 7型
 適用流体: 気体・液体
 流体温度: 220℃以下
 適用圧力: 1.0MPa以下
 呼び径: 50~300

※1. 呼び径50,65は現地での取り付けはできません。
 ※2. 目詰り検知器は反対側への取り付けもできます。