

WF-12,12N, 12C,12CN型 電磁弁 (液体・気体用) 製品記号

[桃太郎]

ダイヤフラム式・フランジ形
水道法性能基準適合品 (WF-12N,12CN型)

WF12-F (通電開)
WF12N-F (通電開、水道法性能基準適合品)
WF12C-F (通電閉)
WF12CN-F (通電閉、水道法性能基準適合品)

生産設備 建築設備 など ダイヤフラム式

桃太郎 WF型シリーズはダイヤフラム式のフランジ形電磁弁で、ウォーターハンマ緩和機構を備えており、通電開・通電閉の両タイプをシリーズ化しています。

■特長

- 液体・気体用です。
- 0~1.0MPaまでの広い圧力範囲で使用できます。
- ウォーターハンマ緩和機構を備えています。
- 通電開・通電閉の両タイプをシリーズ化しています。

■仕様

作動	通電開		通電閉	
	WF-12型	WF-12N型	WF-12C型	WF-12CN型
製品記号	WF12-F	WF12N-F	WF12C-F	WF12CN-F
呼び径	65			
適用流体	水・空気 ^{注1} ・不活性ガス ^{注2} ・油 (灯油・軽油程度) ^{注3}			
流体温度	5~60℃			
流体粘度	20cSt以下			
適用圧力	0~1.0MPa			
弁前後の最小差圧	0MPa			
許容漏洩量	なし (圧力計目視、気体は0.02~1.0MPa時)			
定格電圧	AC100/200V 50/60Hz AC110/220V 60Hz共用 ^{注4}			
定格電流	AC100V:0.60A、AC200V:0.30A			
起動電流	AC100V:2.50A、AC200V:1.25A			
絶縁種別	B種			
周囲温度	5~60℃			
保護構造	防塵・防滴・屋内用 (屋外で使用する場合はTB-03型端子箱を併用してください。) ^{注5}			
端接続	JIS 10K FFフランジ			
材質	本体 (CAC406)、ダイヤフラム (NBR)			
取付姿勢	水平配管にコイルを上にした正立取付			
本体耐圧試験	水圧にて2.0MPa	水圧にて1.75MPa	水圧にて2.0MPa	水圧にて1.75MPa

注1. オイルフリーコンプレッサー (ターボ形圧縮機や容積形圧縮機 (ロータリー無給油タイプ)) によるドライエアーの空気圧システムにて使用する場合、ゴム部品が短時間で著しく劣化することがあります (オゾンクラックの発生)。このような場所に設置する場合はお問い合わせください。

注2. 可燃性ガスには使用できません。

注3. 燃料油及び、軽油用の場合はご使用先 (国土交通省、防衛省など) によっては、本体材質の指定がある場合がありますので、ご確認ください。

注4. 他の特殊電圧はお問い合わせください。

注5. 端子箱付は専用電圧となり、TB-03型端子箱付の場合は防雨形となります。(端子箱については、366頁をご参照ください。)

注6. 露点気湿度85%を超える場合はWF-12Y,12CY型をご使用ください。

注7. リード線接続方法は、366頁をご参照ください。

■寸法表

呼び径	L	G	H	ポート径	Cv値	質量 (kg)
65	212	50	201 (252)	60	50	15.2 (15.6)

()内は通電閉形の場合
フランジ規格 JIS B2240 10K FF (銅合金製)



WF-12,12N型

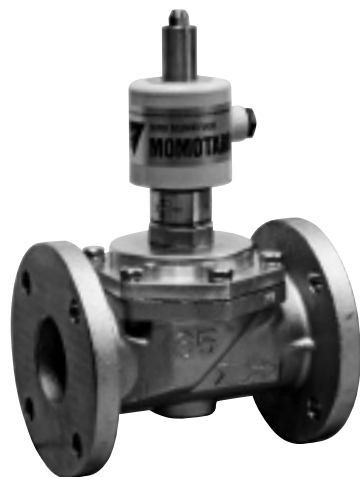

WF-12C,12CN型

■構造図

WF-12,12N型

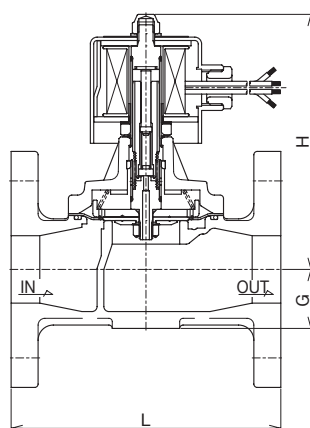

WF-12C,12CN型

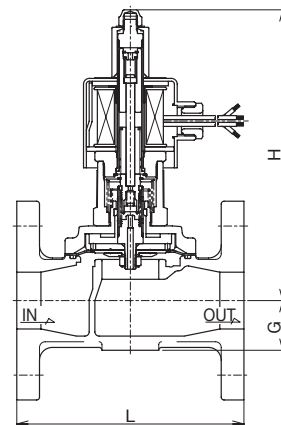

資料/WS、WF型 電磁弁 (液体・気体用)

呼び径選定図表<水用>

適用型式 WS/WF-12,12N,12C,12CN型
 WS/WF-22,22N,22C,22CN,22K,22CK型
 WS/WF-25,25N,25C,25CN型
 WS/WF-32,32N型、WS/WF-35型

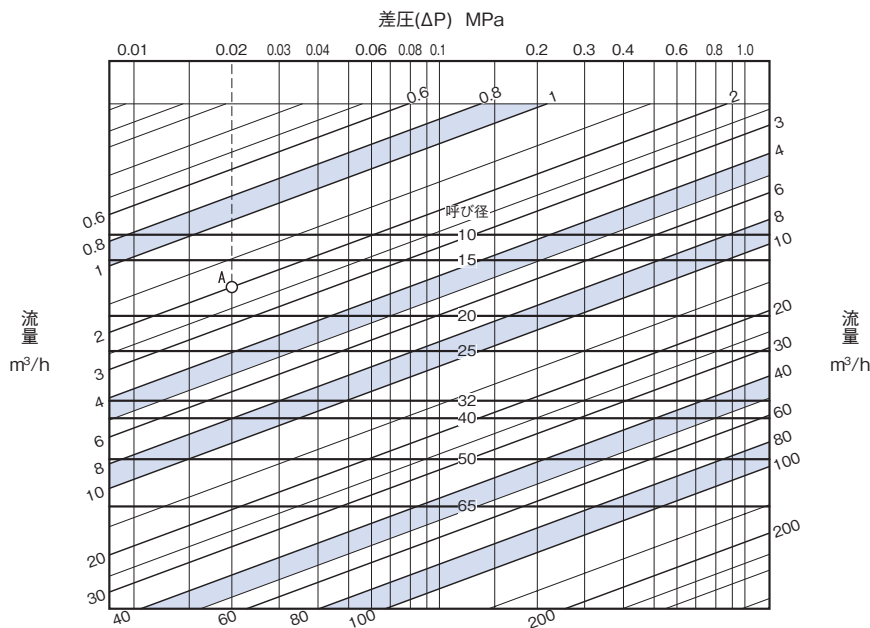

●図表の使い方

一次側圧力0.3MPa、二次側圧力0.28 MPa、水の流量 $2\text{m}^3/\text{h}$ の条件における呼び径を求めます。

この時、差圧 (ΔP) は $0.3 - 0.28 = 0.02$ MPaとなります。差圧 (ΔP) = 0.02MPaを垂直にたどって、流量 $2\text{m}^3/\text{h}$ との交点Aを求めます。A点は呼び径15と20の間にありますから、大きい方の呼び径20を選定します。

呼び径選定図表<空気用>

適用型式 WS/WF-12,12N,12C,12CN,12V,12CV型
 WS/WF-22,22N,22C,22CN,22K,22CK,22V,22CV型
 WS/WF-25,25N,25C,25CN,25V,25CV型
 WS/WF-32,32N型、WS/WF-35型

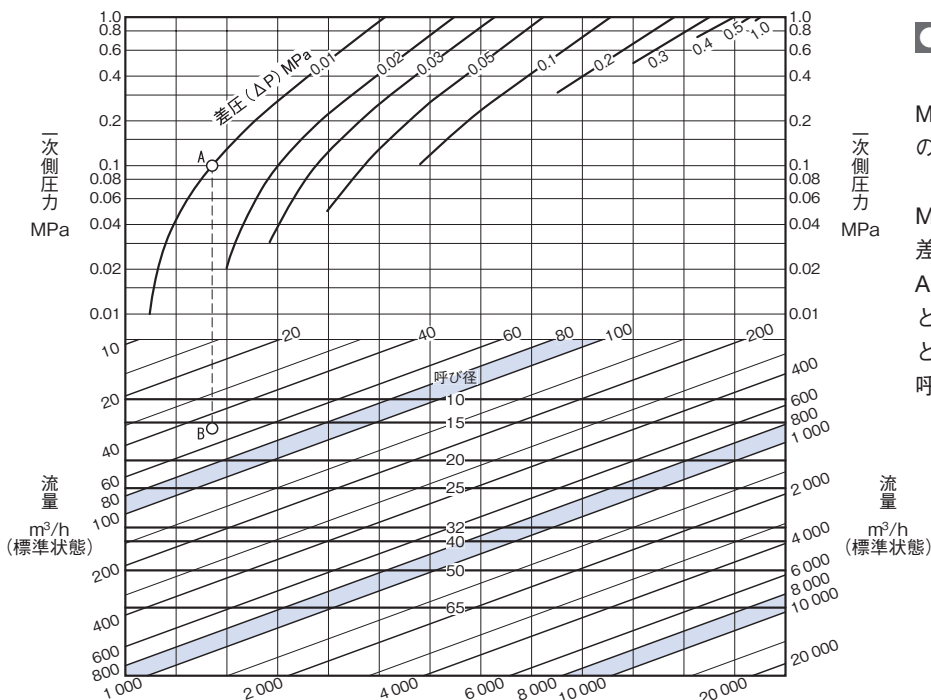

●図表の使い方

一次側圧力0.1MPa、二次側圧力0.09 MPa、空気 (20°C) の流量 $50\text{m}^3/\text{h}$ (標準状態) の条件における呼び径を求めます。

この時、差圧 (ΔP) は $0.1 - 0.09 = 0.01$ MPaとなります。一次側圧力0.1MPaと差圧0.01MPaとの交点Aを求めます。A点より垂直にたどって、流量 $50\text{m}^3/\text{h}$ との交点Bを求めます。B点は呼び径15と20の間にありますから、大きい方の呼び径20を選定します。

資料/電磁弁

注意
設置時やそれに関する注意事項は、それぞれ別に用意された取扱説明書をご覧ください。

■コイルの結線方法

電磁弁の定格電圧は仕様欄にありますとおり、型式ごとに異なります。電源との接続に当たっては電源電圧が合致することを確認の上ご使用ください。

《共用電圧コイル》

●コイルのリード線は4色に色分けしてありますので、使用電圧により右図のように結線し、結線部は必ず絶縁処理を施してください。

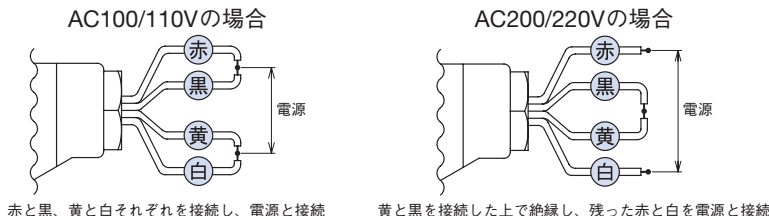

《専用電圧コイル・特殊電圧コイル》

●コイルのリード線は2本となっており、この2本に電源を結線し、結線部は必ず絶縁処理を施してください。

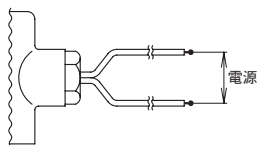

《周波数選択コイル》

●コイルのリード線は3本となっており、各型式ごとに表示してあります（製品に表示）選択方法で結線してください。余った線1本は絶縁テープなどで絶縁処理してください。

DS-10、10H、13、13H型

PS-18、18A、WS-18、18N、18A、18AN型の場合

AC100Vの場合

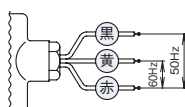

AC200Vの場合

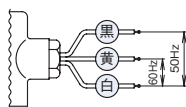

ED-S,F型の場合

AC100Vの場合

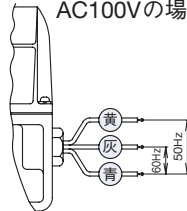

AC200Vの場合

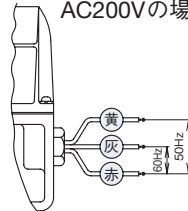

端子箱 (別途注文品)

電磁弁専用の端子箱で、電磁弁リード線出口にねじ込んで使用します。電源線とリード線との結線部分を、雨水の浸入や埃から保護します。

TB-03型シリーズは、ケーブルや電線管を使用した屋外用にも使用します。



TB-03型シリーズ取付例

注. 端子箱付は専用電圧となります。なお、端子箱付、又は単品でご注文の際は、電磁弁の型式、呼び径、電圧、周波数をお知らせください。(コイルの種類により付属品が異なります。)

■TB-03型シリーズ(屋内外用、金属製、防雨形)

注. 霧間気湿度85%を超える場合はTB-03C型又はTB-03F型をご使用ください。

〈表示ランプなし〉電源定格 250V 15A

● TB-03型 (標準品) グランドナット付

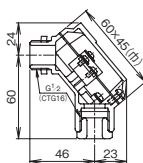

● TB-03C型 キャブコン付

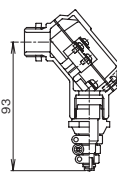

● TB-03F型 船用相当グランド付

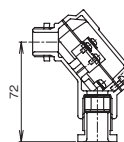

〈表示ランプ付〉 電源定格 AC100V又はAC200V

表示ランプ付をご注文の際は電圧をお知らせください。

● TB-03L型 表示ランプ付

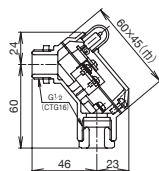

● TB-03LC型 ランプ+キャブコン付

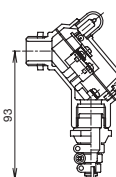

● TB-03LF型 ランプ+船用相当グランド付

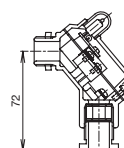

■グランドの仕様(TB-03F,03LF型)

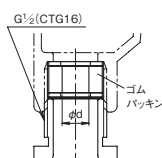

グランドの呼び	d (mm)
15a	9
15b	10
15c	11

■キャブコンの仕様(TB-03C,03LC型)

(mm)

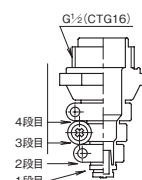

切断位置	適合ケーブル外径
4段目	10~12
3段目	8~10
2段目	6~8
1段目	4~6

資料/電磁弁設置上のポイント

注意 設置時やそれに関する注意事項は、それぞれ別に用意された取扱説明書をご覧ください。

図1. 配管例略図

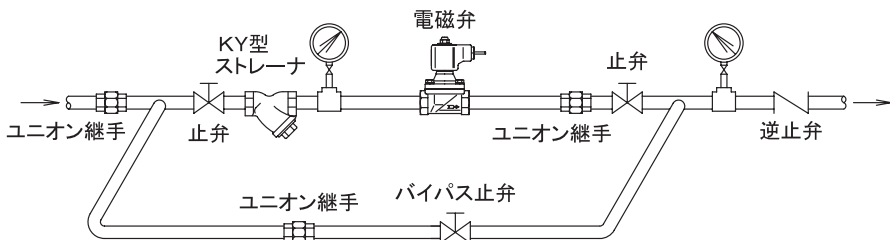

■選定、設置上のポイント

- 電磁弁の一次側にストレーナを取り付けてください。(図1参照)
※網目：国土交通省仕様は、電磁弁の前に設ける場合は80メッシュ以上。
- 運転を止められない装置の場合、電磁弁の一次側から二次側へのバイパス配管(止弁を設置)を設けてください。(図1参照)
また、バイパス配管を設置しない場合は、電磁弁の一次側止弁手前に主管から分岐したブロー用止弁を設置し、フラッシングができるようにしてください。
- 取付姿勢は、水平配管にコイルを上にした正立姿勢で取り付けます。(図1,2参照)
ただし、桃太郎シリーズ(PS/PF-16,17型を除くはん用タイプ)の呼び径50以下は水平配管にコイルを上にした正立から水平(真横)までの取付姿勢で縦配管にも使用できますが、弁前後の差圧が0.03MPa以上必要となります。(図2参照)
また、TB-03型端子箱付の場合、端子箱の電線挿入部が下向きとなるように取り付けてください。
- 電磁弁の二次側圧力が一次側圧力より高くなる場合は、弁閉できず逆流しますので、二次側には逆止弁を取り付けてください。(図3参照)
- 蒸気に使用する場合で、電磁弁が閉止した際に、二次側圧力が負圧となるような場合には、電磁弁の二次側に真空調整弁(バキュームブレーカ)を取り付けてください。(図4参照)
- 蒸気用の場合は、配管系にスチームトラップを取り付けてください。
- 流体が液体の場合、弁閉時のウォーターハンマ現象や周囲温度による熱膨張により、配管内が昇圧する場合があります。機器などの保護のためレリーフ弁を取り付けることを推奨します。また、ポンプの吹込み側に電磁弁を設置する場合、負圧による作動不良の原因となりますので、電磁弁を弁開状態の後、ポンプ起動となるシステムとしてください。(図5参照)
- コイルの結線には0.75mm²以上の電線を使用し、正しく結線してください。また、電気回路保護用として、ヒューズを入れてください。
- コイルは連続通電や断続を繰り返した状態ですと、表面が約70℃位まで温度上昇しますので高温には注意してください。(使用条件、型式により上昇温度は多少異なります。)
- 電磁弁は、流体の流れ方向と製品に示す流れ方向の矢印を合わせて取り付けてください。
- 分解点検時には、スペースが必要です。必ずメンテナンススペースを確保してください。
※メンテナンススペースについては、製品個々の取扱説明書にてご確認ください。
- 電磁弁には、配管の荷重や無理な力・曲げ及び振動がかからないよう配管の固定や支持をしてください。
- 凍結の恐れがある場合は、水抜きや保温などをしてください。
ただし、コイル部分は保温しないでください。

図2. 取付姿勢略図



図3. 二次側立ち上がり配管



図4. 蒸気配管使用例略図

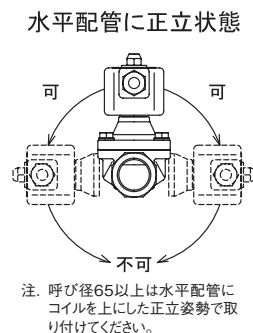

図5. レリーフ弁取付例略図

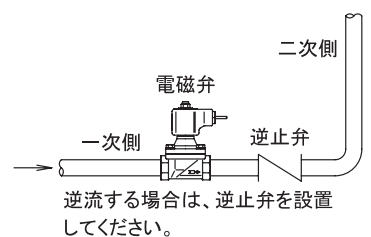
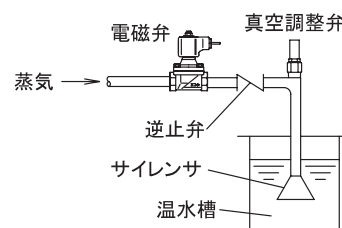