



減圧弁

一次圧力調整弁

パイロット式

WVR-02T型 (1.6MPa用)

WVR-05T型 (2.0MPa用)

直動式

RD-51T型 (2.0MPa用)

WVM-02T型 (1.6MPa用)

関連商品 ストレート形ストレーナ

KT-1型 (1.0MPa用)

KT-4W型 (2.0MPa用)

消火設備用自動弁

(一財)日本消防設備安全センター型式認定品



WVR-02T型
減圧弁



WVM-02T型
一次圧力調整弁



RD-51T型
減圧弁

WVR-02T型 減圧弁 (1.6MPa用)

(一財)日本消防設備安全センター型式認定品
認定番号VA-047号

用途

屋内消火栓設備やスプリンクラヘッドの放水圧力を所定の圧力に減圧、あるいは、ブースターポンプ入口側圧力を許容圧力以下に減圧します。

仕様

製品記号	WVR02T-B <input type="checkbox"/>	WVR02T-L <input type="checkbox"/>
	※ <input type="checkbox"/> 内には二次側調整圧力範囲の記号が入ります。	
呼び径	50~150	40~150
適用流体	消火用水	
流体温度	5~60℃	
一次側適用圧力	1.6MPa以下 注1.	
二次側調整圧力範囲	L: 0.05~0.3MPa, H: 0.3~1.0MPa	
最大減圧比	10 : 1	
弁前後の最小差圧	0.05MPa	
端接続	JIS 16K RFフランジ 注1.	
基本弁材質	本体	FC
	要部	FCD
基本弁塗装	弁座(CAC)、ダイヤフラム・ディスク(NBR)	
耐圧試験	内面: 水道用液状エポキシ樹脂、外面: 赤(マンセル 7.5R 4/15)	
取付姿勢	水圧にて2.4MPa	
	水平・垂直自由 注2.	

注1. 一次側適用圧力1.0MPa以下(JIS 10K RFフランジ、二次側調整圧力範囲0.05~0.3、0.3~0.95MPa)も製作しています。

注2. 縦配管に設置する場合は、メンテナンススペースを広くとってください。

注3. 圧力計2個付も製作しています。(圧力計の最大目盛は、一次側2.5MPa、二次側調整圧力範囲L(0.6MPa)、H(1.6MPa)です。)

構造図

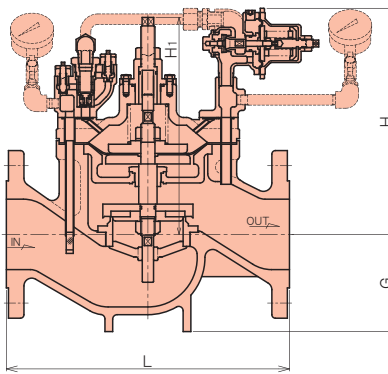
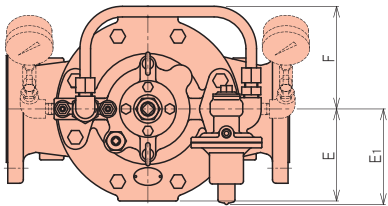

※1. 呼び径40、50の形状は異なります。
※2. 圧力計はオプションです。

寸法表(mm)

呼び径	L		G	H	Hi	E	E1	F	質量 (kg)
	FC製	FCD製							
40	—	260	80	285	230	93	136	115	21.5
50	270	262	85	285	230	93	136	115	24.5
65	340	332	100	298	261	117	136	145	43
80	354	346	110	298	261	117	136	145	43
100	404	396	130	324	300	130	136	145	60
125	444	436	140	354	371	145	136	145	70
150	504	496	165	387	416	173	136	145	125

注. 呼び径40の寸法は本体材質FCD製となります。

フランジ規格JIS 16K RF

流量特性線図

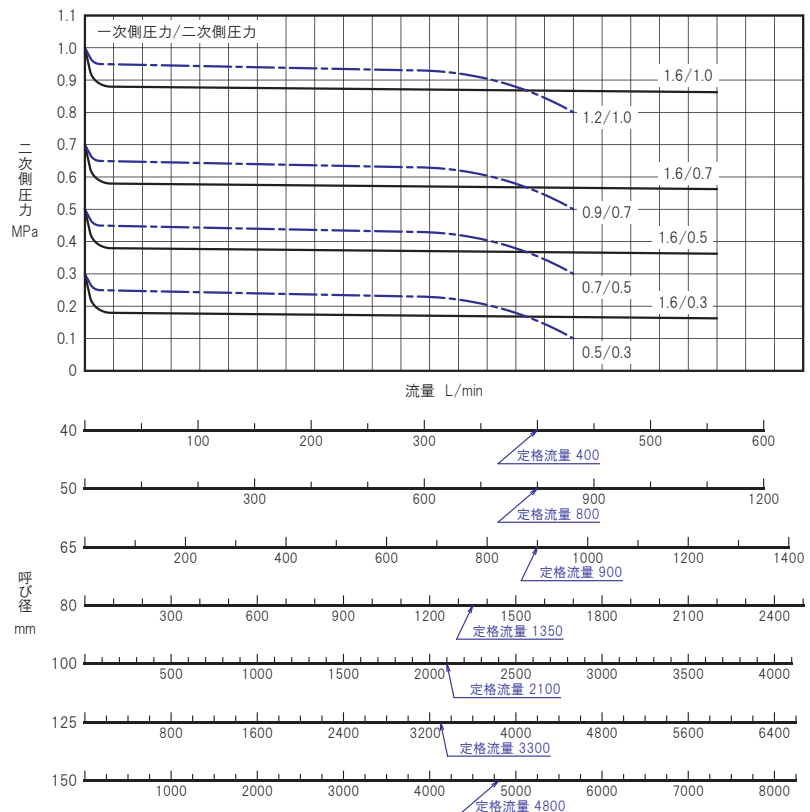

定格流量・定格Cv値表

呼び径	定格流量 (L/min)	定格流量に対する必要最小差圧 (MPa)	定格Cv値
40	400	0.24	18
50	800	0.31	32
65	900	0.28	38
80	1350	0.30	54
100	2100	0.23	96
125	3300	0.23	150
150	4800	0.24	216

WVR-05T型 減圧弁 (2.0MPa用)

(一財)日本消防設備安全センター型式認定品
認定番号VA-102号

用途

屋内消火栓設備やスプリンクラヘッドの放水圧力を所定の圧力に減圧、あるいは、ブースターポンプ入口側圧力を許容圧力以下に減圧します。

仕様

製品記号	WVR05T-L
呼び径	40~150
適用流体	消火用水
流体温度	5~60℃
一次側適用圧力	2.0MPa以下 ^{注1}
二次側調整圧力範囲	0.3~1.2MPa
弁前後の最小差圧	0.1MPa
端接続	JIS 20K RFフランジ ^{注1}
基本弁材質	本体(FCD)、弁座(CAC406)、ダイヤフラム・ディスク(NBR)
基本弁塗装	内面:水道用液状エポキシ樹脂、外面:赤(マンセル 7.5R 4/15)
耐圧試験	水圧にて3.0MPa ^{注1}
取付姿勢	水平・垂直自由 ^{注2}

注1. JIS 16K RFフランジ(一次側適用圧力1.6MPa以下、耐圧2.4MPa以下)も製作しています。
注2. 縦配管に設置する場合は、メンテナンススペースを広くとってください。
注3. 圧力計2個付も製作しています。(圧力計の最大目盛は一次側2.5MPa、二次側1.6MPaです。)

構造図

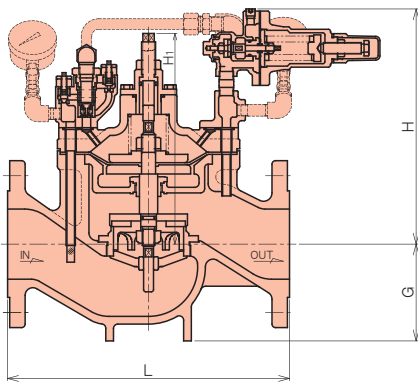
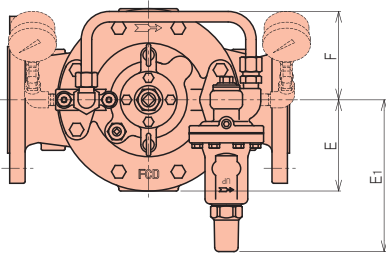

※1. 呼び径40、50の形状は異なります。
※2. 圧力計はオプションです。

寸法表(mm)

呼び径	L	G	H	H ₁	E	E ₁	F	質量(kg)
40	264(260)	80	325	230	93	217	115	21.5
50	266(262)	85	325	230	93	217	115	24.5
65	336(332)	100	327	261	117	217	145	43
80	350(346)	110	327	261	117	217	145	43
100	400(396)	130	353	300	130	217	145	60
125	444(436)	140	384	371	145	217	145	70
150	504(496)	165	417	416	173	217	145	125

注. ()内はJIS 16K RFフランジの寸法です。

フランジ規格JIS 20K RF

流量特性線図

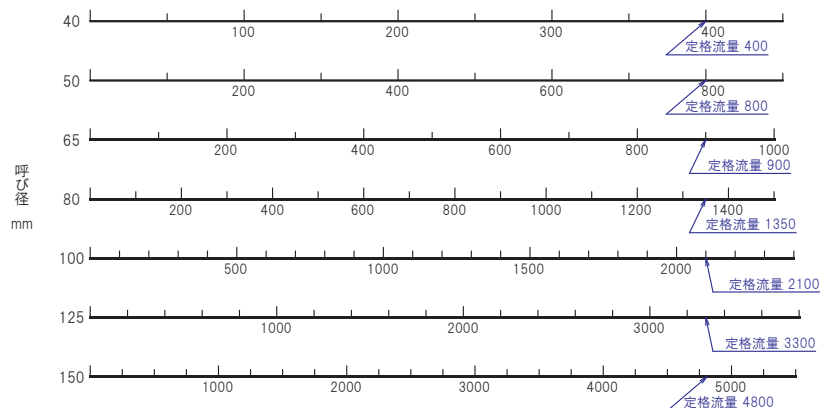
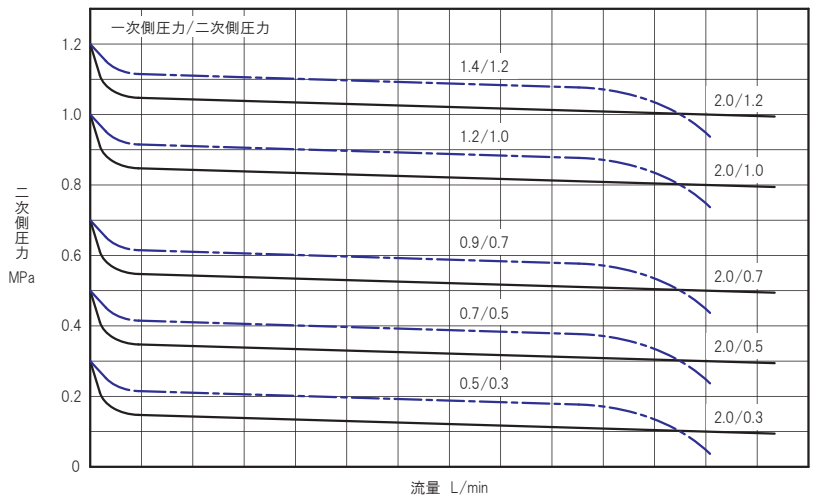

定格流量・定格Cv値表

呼び径	定格流量 (L/min)	定格流量に対する必要最小差圧 (MPa)	定格Cv値
40	400	0.24	18
50	800	0.31	32
65	900	0.28	38
80	1350	0.30	54
100	2100	0.23	96
125	3300	0.23	150
150	4800	0.24	216

WVM-02T型 一次圧力調整弁

(一財)日本消防設備安全センター型式認定品
認定番号VA-048号

用途

屋内消火栓設備、スプリンクラ設備などのポンプ吐出圧力を制御します。

仕様

製品記号	WVM02T-B	WVM02T-L
呼び径	50~150	40~150
適用流体	消火用水	
流体温度	5~60℃	
一次側適用圧力	1.6MPa以下 ^{注1}	
設定圧力調整範囲	0.3~1.6MPa	
吹下り圧力	設定圧力×15%以内	
アキュムレーション	設定圧力×10%以内(最小値0.03MPa)	
端接続	JIS 16K RFフランジ ^{注1}	
基本弁材質	FC	FCD
本体要部	弁座(CAC)、ダイヤフラム・ディスク(NBR)	
基本弁塗装	内面:水道用液状エポキシ樹脂 外面:赤(マンセル 7.5R 4/15)	
耐圧試験	水圧にて2.4MPa	
取付姿勢	水平・垂直自由 ^{注2}	

注1. 一次側適用圧力1.0MPa以下(JIS 10K RFフランジ、設定圧力調整範囲0.3~1.0MPa)も製作しています。

注2. 縦配管に設置する場合は、メンテナンススペースを広くとってください。

注3. 圧力計1個付も製作しています。(圧力計の最大目盛は2.5MPaです。)

構造図

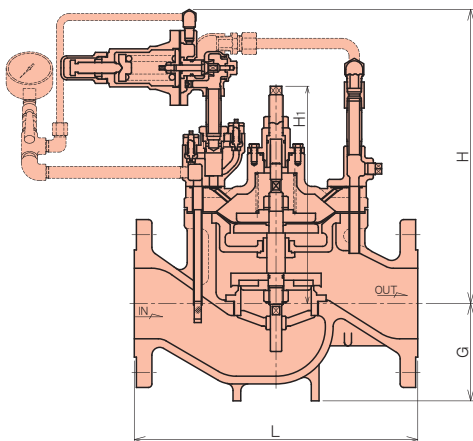
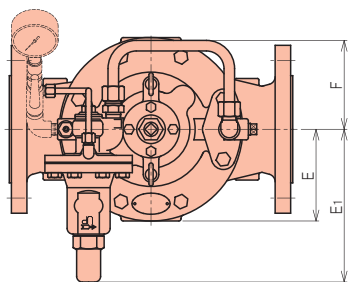

※1. 呼び径40、50の形状は異なります。
※2. 圧力計はオプションです。

寸法表(mm)

呼び径	L		G	H	H ₁	E	E ₁	F	質量(kg)
	FC製	FCD製							
40	—	260	80	345	230	93	115	216	23.5
50	270	262	85	345	230	93	115	216	26.5
65	340	332	100	375	261	117	216	145	43
80	354	346	110	375	261	117	216	145	43
100	404	396	130	401	300	130	216	145	60
125	444	436	140	432	371	145	216	145	70
150	504	496	165	465	416	173	216	145	125

注. 呼び径40の寸法は本体材質FCD製となります。

フランジ規格JIS 16K RF

流量特性線図

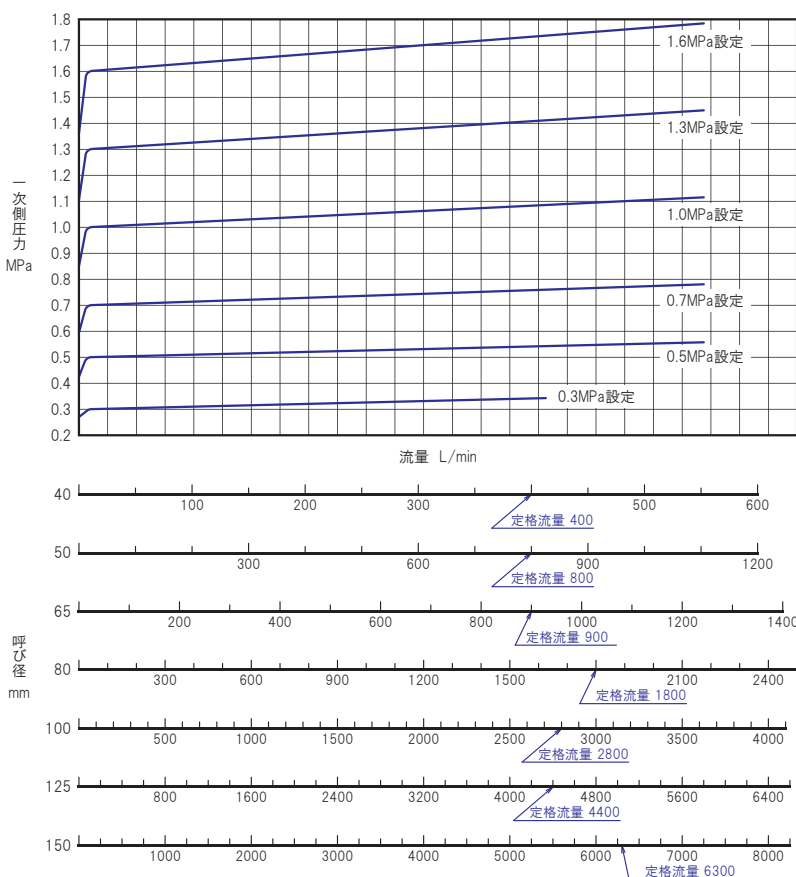

定格流量・定格Cv値表

呼び径	定格流量 (L/min)	定格流量に対する必要最小差圧 (MPa)	定格Cv値
40	400	0.24	18
50	800	0.31	32
65	900	0.28	38
80	1800	0.54	54
100	2800	0.41	96
125	4400	0.42	150
150	6300	0.41	216

RD-51T型 減圧弁 (2.0MPa用)

(一財)日本消防設備安全センター型式認定品
認定番号VA-107号

用途

共同住宅用の屋内消火栓設備やスプリンクラ設備に使用され、放水圧力を所定の圧力に減圧します。パイロット式WVR-02T,05T型では制御できない小流量の用途に使用する直動式減圧弁です。

仕様

製品記号	RD51T-F
呼び径	40・50
適用流体	消火用水
流体温度	5~90℃
一次側適用圧力	2.0MPa以下
二次側調整圧力範囲	0.3~0.7MPa
弁前後の最小差圧	0.05MPa
端接続	JIS Rcねじ
材質	本体(CAC)、要部(CAC、SUS)、ダイヤフラム・ディスク(NBR)
耐圧試験	水圧にて3.0MPa
取付姿勢	水平・垂直自由 ^{注2}

注1. 二次側のみ圧力計付属も製作しています。(ボール弁と共に配管組み付けとなります。圧力計の最大目盛は1.6MPaです。)
注2. 縦配管に設置する場合は、メンテナンススペースを広くとってください。

構造図

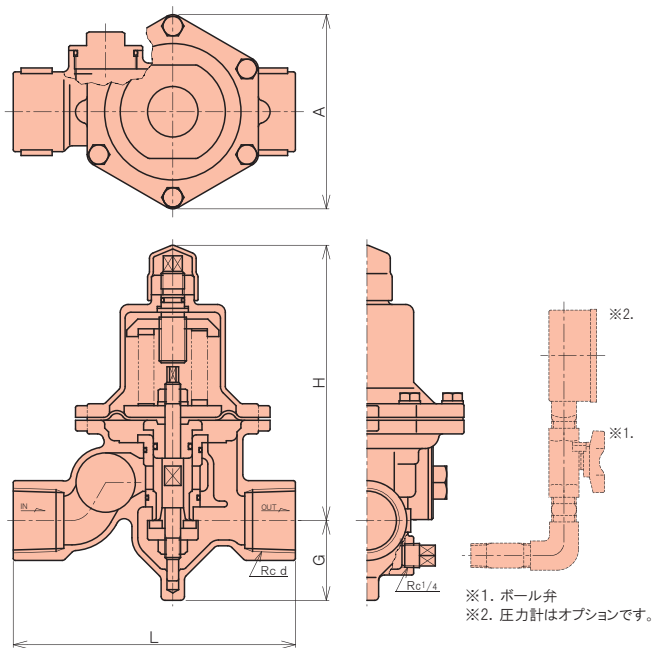

寸法表(mm)

呼び径	d	L	G	H	A	質量(kg)
40	1 1/2	180	50	187	116	5.1
50	2	205	50	206	142	7.5

流量特性線図

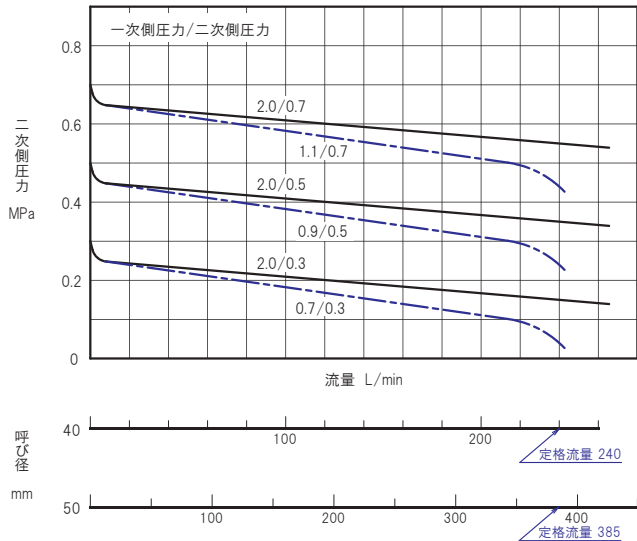

定格流量・定格Cv値表

呼び径	定格流量(L/min)	定格流量に対する必要最小差圧(MPa)	定格Cv値
40	240	0.5	7.5
50	385	0.5	12

使用例

減圧弁

WVR-02T型
認定番号VA-047号
(1.6MPa用)

WVR-05T型
認定番号VA-102号
(2.0MPa用)



減圧弁

RD-51T型
認定番号VA-107号
(2.0MPa用)



一次圧力調整弁

WVM-02T型
認定番号VA-048号
(1.6MPa用)



連結送水管設備

スプリンクラ設備

屋内消火栓設備

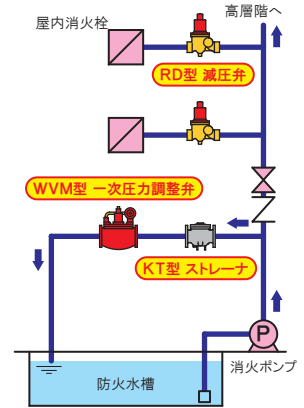
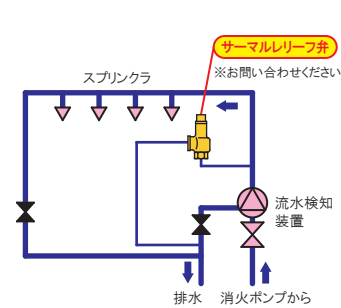
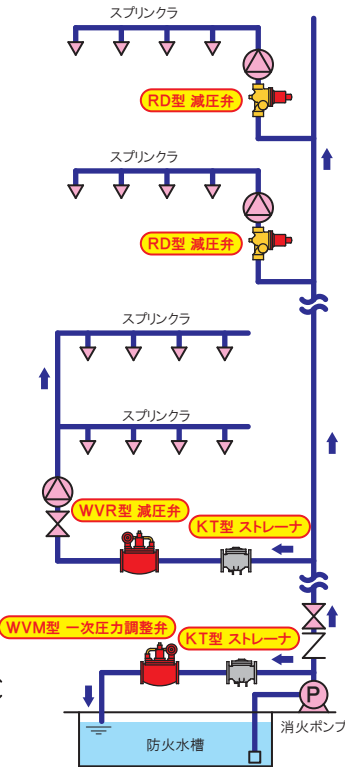
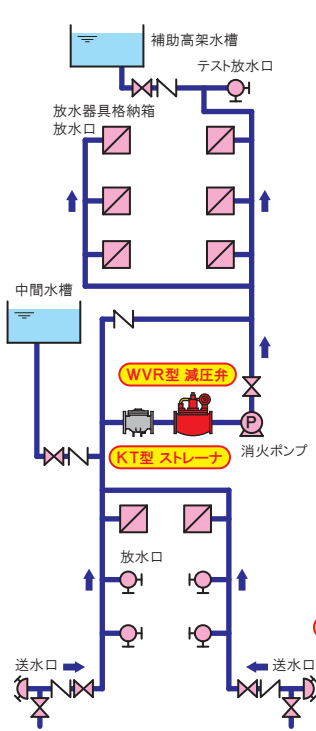

減圧弁

減圧弁による屋内消火栓圧力・スプリンクラ放水圧力の調整

一次圧力調整弁

ポンプレリーフによる屋内消火栓圧力・スプリンクラ放水圧力の調整

注意

設置時や運転に関する注意事項は、それぞれ別に用意された取扱説明書をご覧ください。

関連商品

ストレーナを一扫する

コンパクト・軽量・低圧損

ストレート形ストレーナ

KT-1型



- 呼び径：50～300
- 適用流体：蒸気・気体・液体
- 流体温度：184℃以下
- 適用圧力：1.0MPa以下
- 本体材質：FC

KT-4W型



- 呼び径：50～300
- 適用流体：水・温水
- 流体温度：5～60℃
- 適用圧力：2.0MPa以下
- 本体材質：FCD

コンパクトで、施工・取扱い容易

ストレート形ストレーナのネット(こし網)は横置き円筒軸流タイプで、上蓋を開けて取り出す構造により、本体の下方にメンテナンススペースが不要となり架空配管、埋設配管、縦配管でもすっきり施工できます。メンテナンス時は本体上方の取り外しスペースが僅かで済むと共に、カバー開放時に液体の溢水が僅かで済みます。

大きさ比較
呼び径125

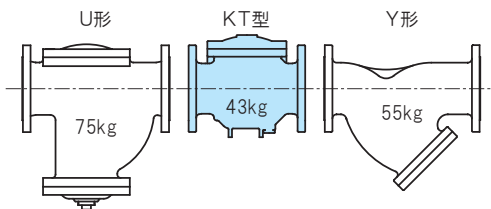

U形対比

質量は約-30%、管芯下寸法で約-60%(当社比)

Y形対比

質量は同等、管芯下寸法で約-50%(当社比)



注意

- 用途にあった商品をお選びください。不適切な用途で使われますと事故の原因になることがあります。
- ご使用前に取扱説明書をよく読んで正しくご使用ください。取扱いを誤りますと故障や事故の原因になります。
- このカタログの仕様、構造などの記載内容は予告なしに変更することがあります。

このカタログの記載内容は2019年10月現在のものです。



流れ・ビューティフル



本社 〒146-0095
東京都大田区多摩川2-2-13
TEL 03-3759-0170 FAX 03-3759-1414
http://www.venn.co.jp

東日本営業部
 ☆東京営業所 TEL 03(3759)0171
 ☆西関東営業所 TEL 042(772)8531
 ☆東関東営業所 TEL 043(242)0171
 ☆北関東営業所 TEL 048(663)8141
 ☆関越営業所 TEL 027(252)4248
 新潟出張所 TEL 025(282)3833
 ☆仙台営業所 TEL 022(287)6211

☆盛岡営業所 TEL 019(697)7651
 ☆札幌営業所 TEL 011(875)8007
西日本営業部
 ☆大阪営業所 TEL 06(6325)1501
 岡山出張所 TEL 086(902)3060
 ☆名古屋営業所 TEL 052(411)5840
 静岡出張所 TEL 054(275)2705
 ☆金沢営業所 TEL 076(261)6989

☆広島営業所 TEL 082(230)4511
 ☆福岡営業所 TEL 092(291)2929
 沖縄出張所 TEL 098(860)1660

ISO9001

若手工場・相模原工場
19.10.1YD-SA