

# DS-13, 13H, 14型 電磁弁

[桃太郎 Mini]

ステンレス鋼製

**製品記号** DS13-D□□(水・空気・油用)  
 DS13H-V○(蒸気・温水用)  
 DS14-V○(オールマイティ)  
 ※○内にはオリフィス径、  
 □内には定格電圧の記号が入ります。

DS-10, 10H, 12型の本体をステンレス鋼とした電磁弁です。

構造が簡単な小型、直動式・小容量の電磁弁で、各種用途を配慮した機種、オリフィス構成になっています。

このシリーズは汎用電磁弁と比べ、オリフィス径によって適用圧力、流量が異なりますのでご注意ください。

## ■特徴

- ステンレス鋼製で各種用途、クリーンな流体に最適。
- 構造が簡単で、メンテナンスも容易です。
- 小型、軽量です。
- 豊富なバリエーションが揃っています。

## ■仕様

作動型式	通電開						
	DS-13型		DS-13H型		DS-14型		
製品記号	DS13-D□□		DS13H-V○		DS14-V○		
	※○内にはオリフィス径、□内には定格電圧の記号が入ります。						
適用流体	水・空気・油 <sup>注1</sup>		蒸気・温水 <sup>注2</sup>		水・蒸気・油 <sup>注1</sup> ・空気		
流体温度	5~80°C		5~175°C <sup>注2</sup>		5~180°C <sup>注2</sup>		
流体粘度	50cSt以下						
オリフィス径・適用圧力	オリフィス径			Φ:4mm	Φ:5.5mm	Φ:7mm	Φ:10mm
	適用圧力 (MPa)		DS-13,13H型	0.8以下	0.4以下	0.25以下	0.1以下
	DS-14型		1.0以下	0.55以下	0.3以下	0.13以下	
許容漏洩量	なし(圧力計目視)					水、油、蒸気:なし(圧力計目視) 空気:25mL/min(標準状態)以下	
定格電圧	①: AC100V 50/60Hz		AC100V 50/60Hzまたは		AC100V/200V (50/60Hz)		
	②: AC200V 50/60Hz		AC200V 50/60Hz		AC110V/220V (60Hz) 共用		
絶縁種別	B種			H種			
周囲温度	5~50°C			5~60°C			
保護構造	防塵・防滴・屋内用(屋外で使用する場合はTB-03型端子箱を併用してください。防雨形となります。) <sup>注3</sup>						
端接続	JIS Rcねじ						
材質	本体(SCS13)、ディスク(FKM)			本体(SCS13)、ディスク(PTFE)			
取付姿勢	コイルを上にした垂直から水平までの取付姿勢で、縦横配管に使用できます。 <sup>注4</sup>						
本体耐圧試験	水圧にて2.0MPa						

注1. 燃料油および、ガソリン・軽油用の場合はご使用先(国土交通省、防衛省など)によっては、本体材質の指定がある場合がありますので、ご確認の上、材質をご指示願います。  
 注2. 温水の場合100°C以下。  
 注3. DS-14型は防沫形となります。

注4. 水がかかるような場所では水平配管にコイルを上にした垂直取付としてください。  
 注5. リード線結線方法は370頁をご参照ください。  
 注6. 呼び径選定図表は361頁をご参照ください。

## ■寸法表

呼び径	d	L	G	H		Cv値				質量(kg)
				DS-13型 DS-13H型	DS-14型	オリフィス径				
						4	5.5	7	10	
8	1/4	50	12	84	82	0.45	0.75	1.1	—	0.55(0.65)
10	3/4	50	12	84	82	0.45	0.75	1.1	1.7	0.55(0.65)
15	1/2	56	14	87	85	0.45	0.85	1.3	2.1	0.6(0.7)
20	3/4	63	16.5	88	86	0.45	0.85	1.3	2.2	0.65(0.75)

注. ( )内質量はDS-14型の場合。

## ■構造図

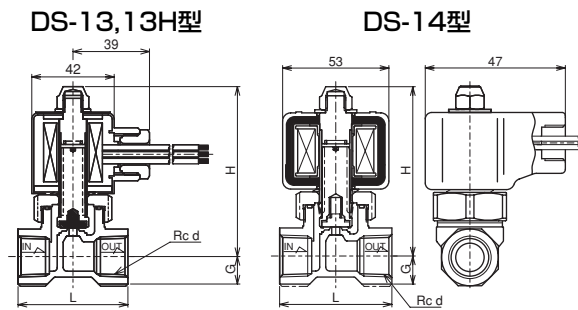

## ■電流値表

電圧	型式	DS-13型 DS-13H型	DS-14型
	AC100V	定格	0.19
起動		0.57	0.60
AC200V	定格	0.10	0.10
	起動	0.29	0.30



DS-13, 13H型



DS-14型

# 資料/DS-13,13H,14型 電磁弁 (水・空気・蒸気用)

## 呼び径 (オリフィス径) 選定図表 (水用)

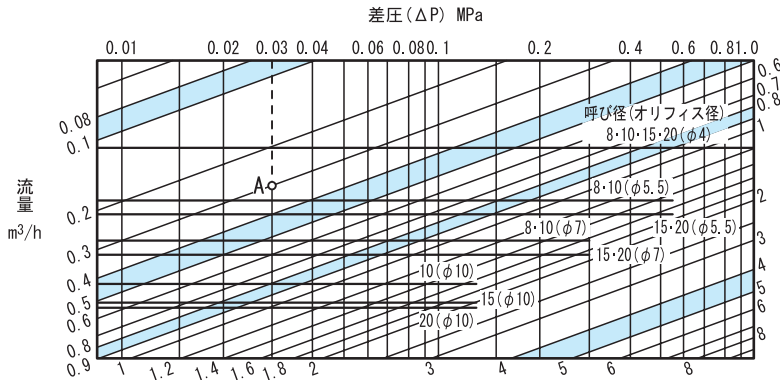

### ● 図表の使い方

一次側圧力0.1MPa、二次側圧力0.07MPa、水の流量0.3m³/hの条件における呼び径 (オリフィス径) を求めます。

この時、差圧 ( $\Delta P$ ) は  $0.1 - 0.07 = 0.03$  MPa となります。差圧 ( $\Delta P$ ) = 0.03 MPa を垂直にたどって、流量0.3m³/hとの交点Aを求めます。A点は呼び径8・10・15・20 (オリフィス径φ4) と呼び径8・10 (オリフィス径φ5.5) の間にありますから、大きい方の呼び径8 (オリフィス径φ5.5) または呼び径10 (オリフィス径φ5.5) を選定します。

## 呼び径 (オリフィス径) 選定図表 (空気用)

適用型式 DS-13型, DS-14型

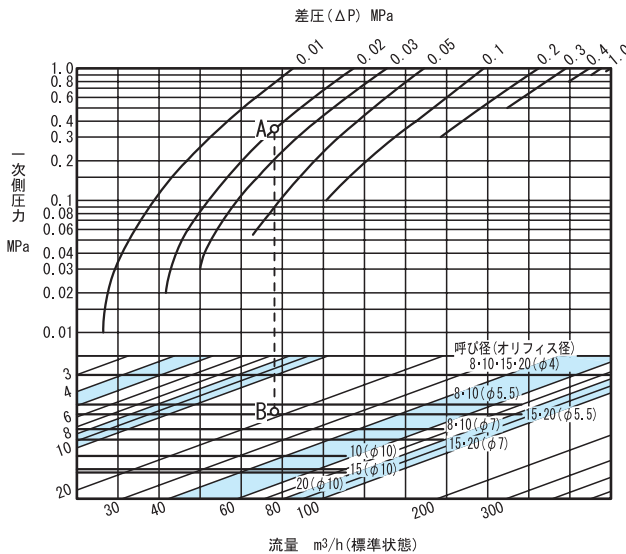

### ● 図表の使い方

一次側圧力0.35MPa、二次側圧力0.33MPa、空気 (20°C) の流量18m³/h (標準状態) の条件における呼び径 (オリフィス径) を求めます。

この時、差圧 ( $\Delta P$ ) は  $0.35 - 0.33 = 0.02$  MPa となります。一次側圧力0.35MPaと差圧0.02MPaとの交点Aを求めます。A点より垂直にたどって、流量18m³/hとの交点Bを求めます。B点は呼び径8・10 (オリフィス径φ5.5) と呼び径15・20 (オリフィス径φ5.5) の間にありますから、大きい方の呼び径15 (オリフィス径φ5.5) または呼び径20 (オリフィス径φ5.5) を選定します。

## 呼び径 (オリフィス径) 選定図表 (蒸気用)

適用型式 DS-13H, DS-14型

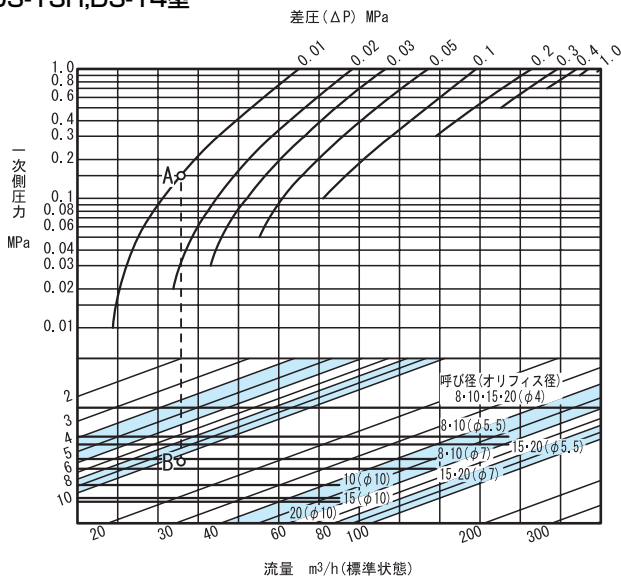

### ● 図表の使い方

一次側圧力0.15MPa、二次側圧力0.14MPa、蒸気 (飽和蒸気) の流量11.5kg/hの条件における呼び径を求めます。

この時、差圧 ( $\Delta P$ ) は  $0.15 - 0.14 = 0.01$  MPa となります。一次側圧力0.15MPaと差圧0.01MPaとの交点Aを求めます。A点より垂直にたどって、流量11.5kg/hとの交点Bを求めます。B点は呼び径8・10 (オリフィス径φ7) と呼び径15・20 (オリフィス径φ7) の間にありますから、大きい方の呼び径15 (オリフィス径φ7) または呼び径20 (オリフィス径φ7) を選定します。

# 資料/電磁弁

**注意**
 設置時やそれに関する注意事項は、それぞれ別に用意された取扱説明書をご覧ください。

## ■コイルの結線方法

電磁弁の定格電圧は仕様欄にあります通り、型式毎に異なります。電源との接続に当たっては電源電圧が合致する事を確認の上ご使用ください。

### 《共用電圧コイル》

- コイルのリード線は4色に色分けしてありますので、使用電圧により右図のように結線し、結線部は必ず絶縁処理を施してください。

AC100/110Vの場合

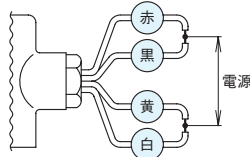

赤と黒、黄と白それぞれを接続し、電源と接続

AC200/220Vの場合

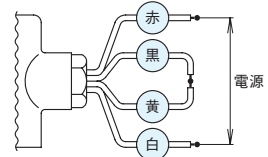

黄と黒を接続した上で絶縁し、残った赤と白を電源と接続

### 《専用電圧コイル・特殊電圧コイル》

- コイルのリード線は2本となつていますので、この2本に電源を結線し、結線部は必ず絶縁処理を施してください。

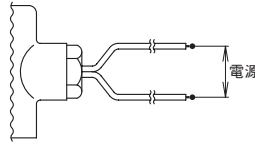

### 《周波数選択コイル》

- コイルのリード線は3本となつていますので、各型式毎に表示してあります(製品に表示) 選択方法で結線してください。余った線1本は絶縁テープ等で絶縁処理してください。

DS-10、10H、10V、12、13、13H型  
PS-18、18A、WS-18、18N、18A、18AN型の場合

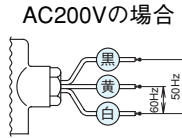
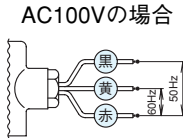

ED-S,F型の場合

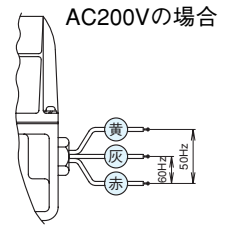
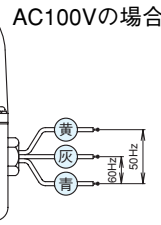

## 端子箱 (別途注文品)

電磁弁専用の端子箱で、電磁弁リード線出口にねじ込んで使用します。電源線とリード線との結線部分を、雨水の浸入や埃から保護します。

TB-03型シリーズは、ケーブルや電線管を使用した屋外用にも使用します。



TB-03型シリーズ取付例

### ■TB-03型シリーズ(屋内外用、金属製、防雨形)

〈表示ランプなし〉電源定格 250V 15A

- TB-03型 (標準品) グランドナット付

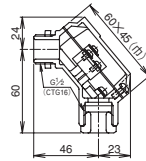

- TB-03C型 キャブコン付

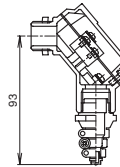

- TB-03F型 船用相当グランド付

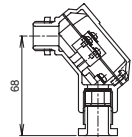

〈表示ランプ付〉電源定格 AC100VまたはAC200V

表示ランプ付をご注文の際は電圧をお知らせください。

- TB-03L型 表示ランプ付

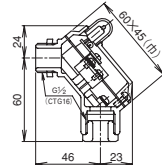

- TB-03LC型 ランプ+キャブコン付

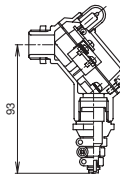

- TB-03LF型 ランプ+船用相当グランド付

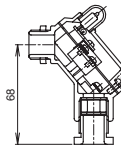

### ■グランドの仕様 (TB-03F, O3LF型)

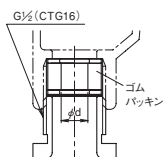

グランドの呼び	d (mm)
15 <sub>a</sub>	9
15 <sub>b</sub>	10
15 <sub>c</sub>	11

適合電線管の呼び	
厚鋼電線管	金属製可とう電線管
16	10
	12
	15
	17

### ■キャブコンの仕様 (TB-03C, O3LC型)

(mm)

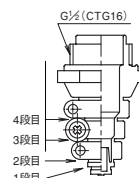

切断位置	適合ケーブル外径
4段目	10~12
3段目	8~10
2段目	6~8
1段目	4~6

# 資料/電磁弁設置上のポイント

**注意** 設置時やそれに関する注意事項は、それぞれ別に用意された取扱説明書をご覧ください。

■図1. 配管例略図



図2. 取付姿勢略図



## ■選定、設置上のポイント

- 電磁弁の一次側にストレーナを取付けてください。(図1参照)  
※網目：国土交通省仕様は、電磁弁の入口に取付ける場合は80メッシュ以上。
- 運転を止められない装置の場合、電磁弁の一次側から二次側へのバイパス配管(止弁を設置)を設けてください。(図1参照)  
また、バイパス配管を設置しない場合は、電磁弁の一次側止弁手前に主管から分岐したブロー用止弁を設置し、フラッシングができるようにしてください。
- 取付姿勢は、水平配管にコイルを上にした正立姿勢で取付けます。(図1,2参照)  
但し、桃太郎シリーズ(PS/PF-16,17型を除く汎用タイプ)の呼び径50以下は水平配管にコイルを上にした正立から水平(真横)までの取付姿勢で縦配管にも使用できますが、弁前後の差圧が0.03MPa以上必要となります。(図2参照)  
また、TB-03型端子箱付の場合、端子箱の電線挿入部が下向きとなる様に取付けてください。
- 電磁弁の二次側圧力が一次側圧力より高くなる場合は、弁閉できず逆流しますので、二次側には逆止弁を取付けてください。(図3参照)
- 蒸気に使用する場合で、電磁弁が閉じた際に、二次側圧力が負圧となるような場合には、電磁弁の二次側に真空調整弁(バキュームブレーカ)を取付けてください。(図4参照)
- 蒸気用の場合は、配管系にスチームトラップを取付けてください。
- 流体が液体の場合、弁閉時のウォーターハンマ現象や周囲温度による熱膨張により、配管内が昇圧する場合があります。機器などの保護のためレリーフ弁を取付けることを推奨します。また、ポンプの吹込み側に電磁弁を設置する場合、負圧による作動不良の原因となりますので、電磁弁を弁開状態の後、ポンプ起動となるシステムとしてください。(図5参照)
- コイルの結線には0.75mm以上の電線を使用し、正しく結線してください。また、電気回路保護用として、ヒューズを入れてください。
- コイルは連続通電や断続を繰り返した状態ですと、表面が約70℃位まで温度上昇しますので高温には注意してください。(使用条件、型式により上昇温度は多少異なります。)
- 電磁弁は、流体の流れ方向と製品に示す流れ方向の矢印を合わせて取付けてください。
- 分解点検時には、スペースが必要です。必ずメンテナンススペースを確保してください。  
※メンテナンススペースについては、製品個々の取扱説明書にてご確認ください。
- 電磁弁には、配管の荷重や無理な力・曲げおよび振動がかからないよう配管の固定や支持をしてください。
- 凍結の恐れがある場合は、水抜きや保温などをしてください。  
但し、コイル部分は保温しないでください。

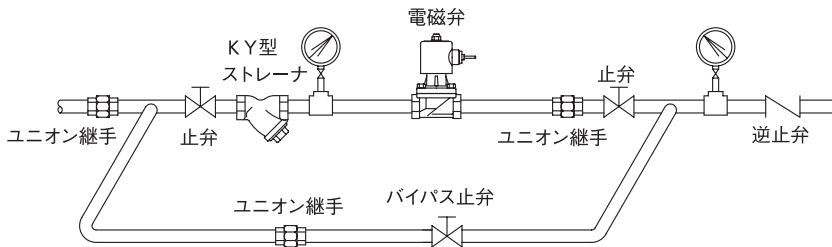
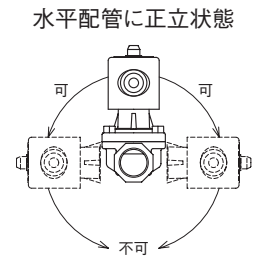
図3. 二次側立上り配管



図4. 蒸気配管使用例略図



図5. レリーフ弁取付例略図

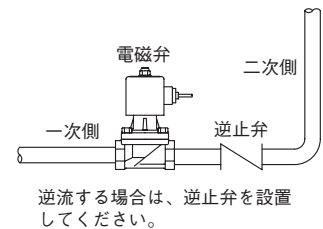
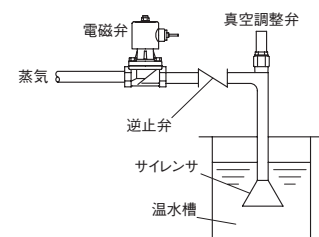
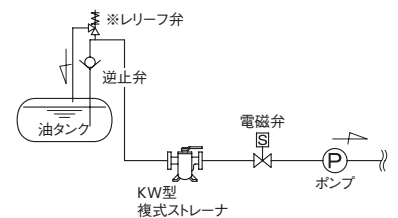

※熱膨張などで昇圧が予想される場合は、レリーフ弁を取付けてください。